

Insta360 X4

Manuel d'utilisateur

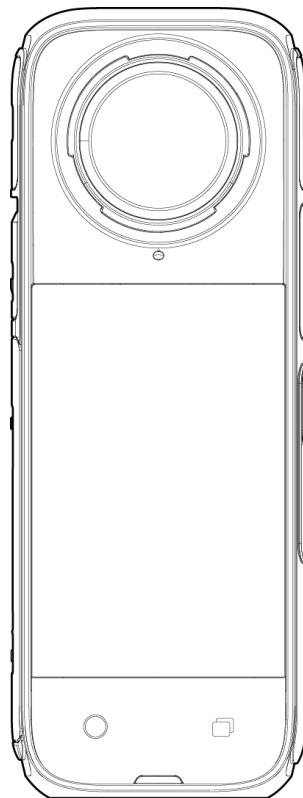

Contenu

Présentation du produit	1
Présentation de la X4	1
Accessoire standard (Grip thermique)	2
Première utilisation	3
Installer les protège-objectifs	3
Insérer la carte MicroSD	5
Ajouter des périphériques externes	5
Chargement	6
Trouver votre numéro de série	7
Activation	10
Utilisation de base	11
Instructions des boutons	11
Utiliser l'écran tactile	14
Mode de prises de vues	16
Menu des raccourcis	18
Paramètres de prises de vues	20
Réglages des paramètres généraux de prises de vues	22
Onglet album	26
Voyants lumineux	27
Stockage de fichiers	28
Formater la carte MicroSD	29
Application Insta360	30
Connexion à l'application Insta360	30
Édition	31
Application Insta360	31
Studio Insta360	33
Transfert de fichier	34

Entretien	37
Mise à jour du firmware	37
Protège-objectifs	38
Étanchéité	39
Nettoyage	40
Précautions concernant la batterie	40

Présentation du produit

Présentation de la X4

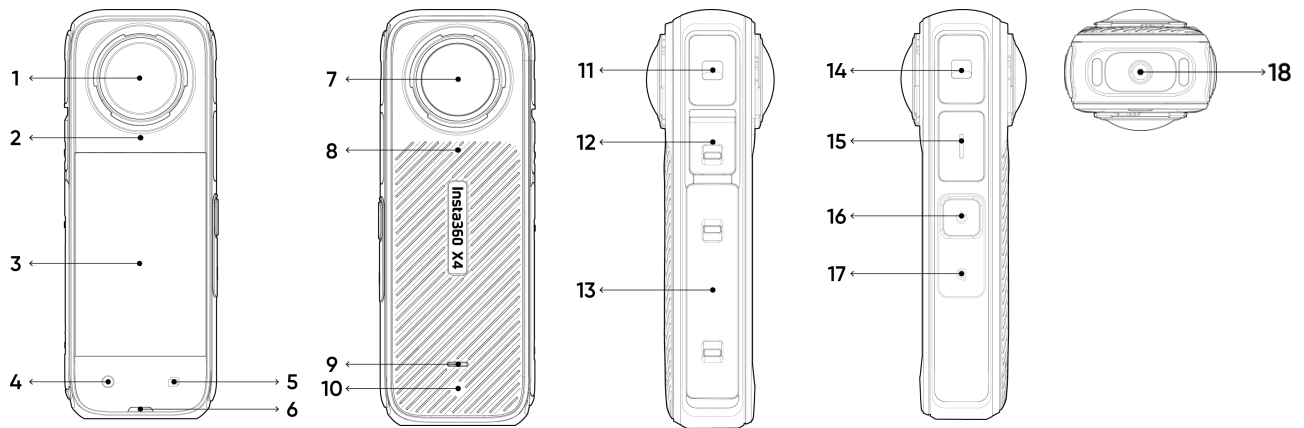

1. Objectif avant

2. Microphone

3. Écran tactile

4. Bouton d'obturateur

5. Bouton d'objectif

6. Voyant lumineux

7. Objectif arrière

8. Microphone

9. Voyant lumineux

10. Trou de ventilation

11. Microphone

12. Port USB Type-C

13. Batterie

14. Microphone

15. Haut-parleur

16. Bouton d'alimentation

17. Bouton rapide (Q)

18. Vis papillon 1/4"

Accessoire standard (Grip thermique)

L'Insta360 X4 peut enregistrer des vidéos en haute résolution, jusqu'en 8K à 30 ips.

L'enregistrement à une résolution supérieure nécessite plus de puissance, ce qui peut provoquer une augmentation de la température de la caméra et la rendre chaude au toucher. Si vous enregistrez des vidéos 8K pendant une longue période, il est recommandé d'utiliser le grip thermique, qui réduit la température de surface de la caméra et rend sa prise en main plus confortable.

*Non recommandé pour le ski, les sports nautiques, la moto, le cyclisme et d'autres sports.

Comment l'utiliser :

1. Installez le grip thermique sur l'arrière de la X4, en commençant par le haut de la caméra et en descendant vers le corps de la caméra.
2. Assurez-vous que le grip thermique s'ajuste parfaitement à l'arrière de la caméra pour réduire efficacement la température.
3. Tirez doucement sur le grip thermique du haut de la caméra pour le retirer.



Précautions :

1. Installez/retirez le grip thermique avec précaution pour vous assurer de ne pas rayer ou endommager les objectifs de la caméra.
2. Assurez-vous que la caméra est sèche avant d'installer le grip thermique. Il est seulement résistant aux éclaboussures et n'est pas conçu pour être utilisé dans et autour de l'eau.
3. N'installez/ne retirez pas le grip thermique pendant l'enregistrement pour éviter d'affecter l'assemblage de l'image finale.
4. Le grip thermique ne peut pas être utilisé avec les accessoires Insta360 suivants : caisson de plongée invisible, cadre multifonction, support de corde pour sports nautiques et.

Première utilisation

Installer les protège-objectifs

L'Insta360 X4 est livrée avec des protège-objectifs standard pour une protection de base. Si vous cherchez une protection plus robuste, utilisez les protège-objectifs premium (vendus séparément).

Les protège-objectifs avant et arrière s'installent de la manière suivante :

1. Alignez le repère sur les protège-objectifs avec la fente située sur le côté inférieur droit de l'objectif.
2. Tournez ensuite les protège-objectifs dans le sens des aiguilles d'une montre et alignez-le sur le microphone de la caméra. Assurez-vous qu'ils sont bien vissés.
3. Une fois installé, activez le mode protège-objectifs dans les paramètres de la caméra. Balayez vers le bas depuis le haut de l'écran tactile pour accéder au menu des raccourcis et appuyez sur l'icône des protège-objectifs.

Si vous filmez en mode auto, la caméra détectera automatiquement si les protège-objectifs sont installés et s'ajustera automatiquement pour obtenir le meilleur assemblage d'images à 360°.

4. Pour les retirer, maintenez le bord de la base des protège-objectifs et tournez dans le sens inverse des aiguilles d'une montre. Ensuite, désactivez le mode protège-objectifs.

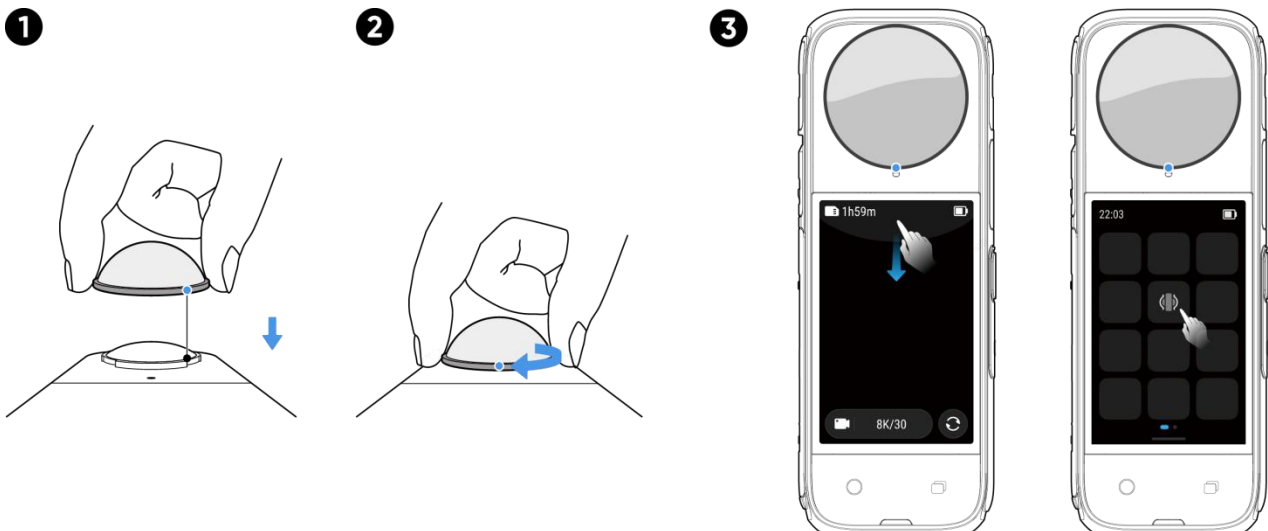

Le mode auto est sélectionné par défaut et détectera automatiquement si les protège-objectifs sont installés ou retirés. Cependant, pour obtenir les meilleurs résultats d'assemblage, vous devez sélectionner le mode de protège-objectifs en fonction du type que vous utilisez, soit les protège-objectifs standard ou premium. Après avoir retiré les protège-objectifs, assurez-vous que la caméra est réglée sur "Pas de protège-objectifs", autrement, vous pourriez rencontrer des problèmes d'assemblage des images.

Remarques :

- Ne serrez pas ou ne tirez pas trop fort sur la base lors de l'installation des protège-objectifs, car cela pourrait modifier la forme ou réduire l'adhésivité.
- Assurez-vous que les protège-objectifs sont bien installés avant d'utiliser votre caméra. Le repère bleu des protège-objectifs doit être aligné avec le microphone de la caméra.
- Activez le mode protège-objectifs  lorsque vous utilisez les protèges-objectifs et désactivez-le après les avoir retirés.
- Des protège-objectifs sales ou usés peuvent affecter le résultat final de l'image.
- Évitez d'utiliser les protège-objectifs dans l'eau ou sous la pluie en raison de leur structure non étanche.
- Pour éviter la formation de buée, séchez soigneusement les protège-objectifs avec un chiffon doux s'ils sont mouillés par de l'eau, de la neige ou de la buée.

Insérer la carte MicroSD

1. Retirez d'abord la batterie en pinçant les loquets du cache l'un vers l'autre.
2. Insérez la carte mémoire dans la fente dans le sens indiqué.
3. Réinsérez la batterie et assurez-vous que le cache de la batterie est verrouillé. Les marques d'indication orange doivent être recouvertes par le loquet pour que l'étanchéité ne soit pas affectée.

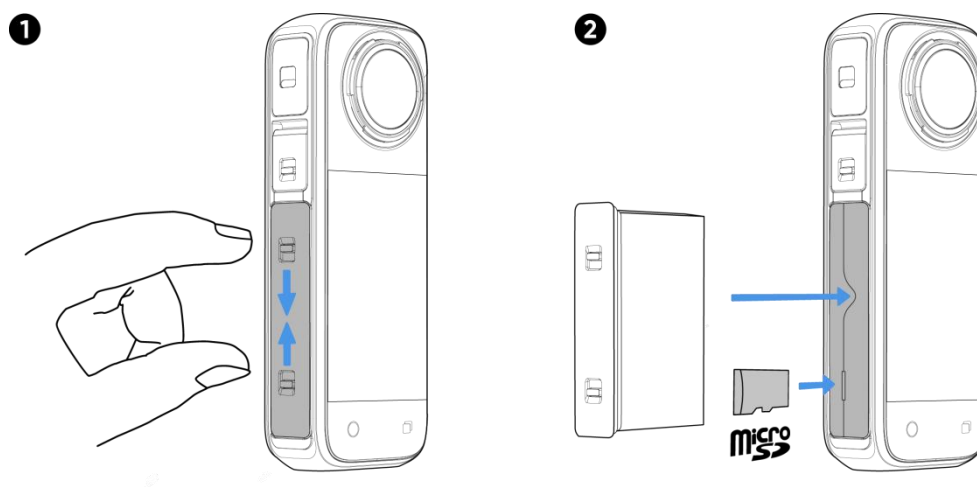

Remarques :

Veuillez utiliser des cartes microSD au format exFAT de classe de vitesse UHS-I et V30 ou supérieure pour garantir un enregistrement normal. L'espace de stockage maximal pris en charge est de 1 To.

Ajouter des périphériques externes

1. Vous pouvez retirer le cache du port USB pour monter des périphériques externes. Ouvrez le cache du port USB et retirez-le.
2. Une fois retiré, vous pouvez installer des micros externes, un lecteur rapide et d'autres accessoires.
3. Lorsque vous avez terminé, rattachez le cache du port USB en le clipsant à la barre métallique et en le refermant. Assurez-vous qu'il est bien fermé pour que l'imperméabilité ne soit pas affectée.

Chargement

1. Ouvrez le cache du port USB.
2. Utilisez le câble Type-C vers C inclus pour connecter la X4 au chargeur.

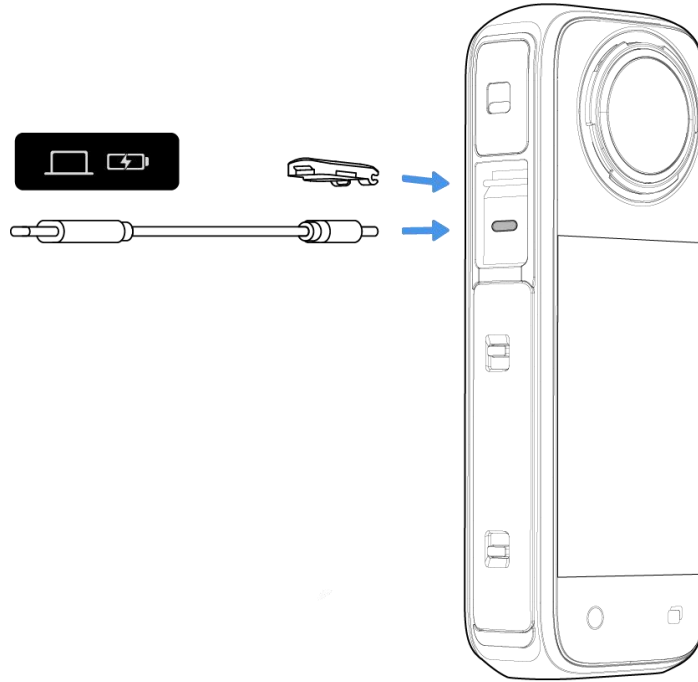

La X4 prend en charge la charge rapide Power Delivery avec les accessoires d'alimentation officiels (batterie X4 et station de charge rapide), en chargeant votre caméra à 80 % en 26 minutes et à 100 % en 43 minutes. Utilisez un adaptateur compatible avec le protocole Power Delivery et une puissance minimale de 36W.

Les voyants lumineux seront rouge fixe lors de la charge et s'éteindront une fois que la batterie sera entièrement chargée.

Temps de charge de la X4 (9V/2A) :

- 0-80 % - 38 minutes
- 0-100 % - 55 minutes

Trouver votre numéro de série

Le numéro de série de la caméra est un code unique qui peut être utilisé pour identifier rapidement votre appareil, par exemple pour soumettre une demande de réparation. Vous pouvez trouver le numéro de série de la caméra des manières suivantes :

- **Boîte du produit**

1. Le numéro de série de la caméra se trouve au dos de la boîte du produit.



- **Dans les réglages de la caméra**

1. Allumez votre caméra.
2. Glissez vers le bas sur l'écran tactile pour accéder au menu contextuel, puis allez dans [Réglages] > [Infos sur la caméra] pour afficher le numéro de série.



- **Application Insta360**

1. Connectez la caméra à l'application Insta360.
2. Dans l'application, allez dans Réglages > [Informations sur l'appareil] pour afficher le numéro de série.

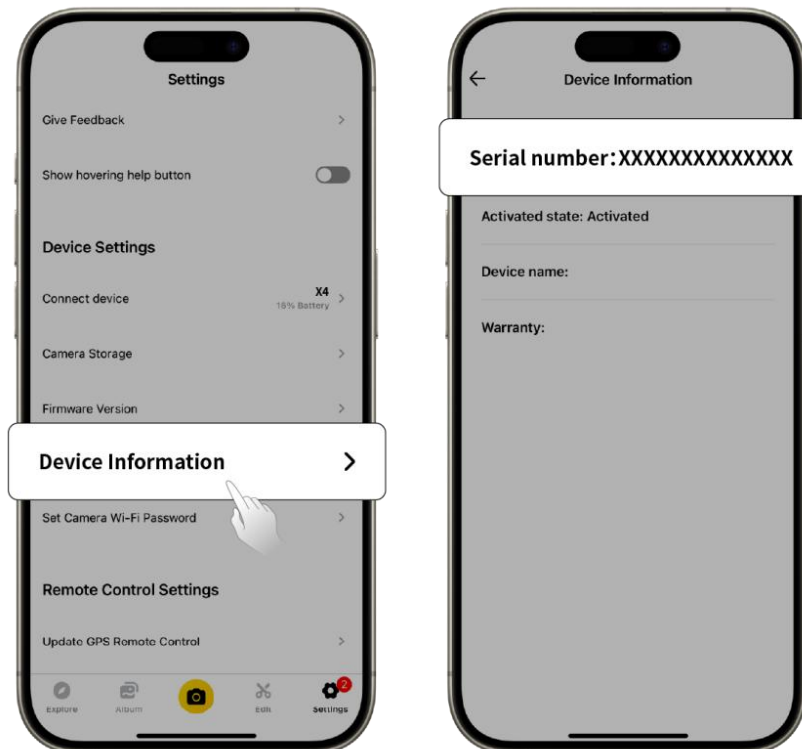

- **Insta360 Studio**

1. Lancez Insta360 Studio sur votre ordinateur et importez toutes les séquences enregistrées par la caméra.
2. Sélectionnez une séquence et cliquez sur l'icône info à droite de votre écran pour accéder aux propriétés du fichier et afficher le numéro de série.



- **Batterie**

1. Retirez la batterie.
2. Cherchez l'autocollant avec un code-barres sur la batterie. Le numéro de série est inscrit en dessous.

Activation

Vous devez activer la X4 dans l'application Insta360 avant de l'utiliser pour la première fois.

Étapes :

1. Téléchargez l'application Insta360. Vous pouvez aussi rechercher "Insta360" dans le Google Play / l'App Store ou scanner le code QR sur la boîte.
2. Appuyez sur le bouton d'alimentation pour allumer la X4.
3. Activez le Wi-Fi et le Bluetooth sur votre téléphone.
4. Ouvrez l'application Insta360 et appuyez sur l'icône de caméra en bas. Sélectionnez l'appareil auquel vous souhaitez vous connecter dans la fenêtre contextuelle, puis suivez les instructions à l'écran pour terminer la connexion. Le nom de votre caméra est par défaut "X4 *****", où ***** correspond aux six derniers chiffres du numéro de série figurant sur la boîte dans laquelle votre X4 a été livrée. La première fois que vous vous connectez à la X4, vous devrez confirmer la connexion sur l'écran tactile.
5. Une fois la caméra connectée, suivez les instructions à l'écran pour activer votre caméra. L'application vous demandera de mettre à jour le firmware si une nouvelle version est disponible. Veuillez suivre les invites à l'écran pour mettre à jour le firmware de la X4.

Utilisation de base

Instructions des boutons

Bouton d'alimentation



État de la caméra	Fonctionnement	Description
Hors tension	Appui court	<ul style="list-style-type: none">Allumer la caméra
Allumée	Appui court	<ul style="list-style-type: none">Activer/désactiver l'écran tactile.
	Appui long	<ul style="list-style-type: none">2 secondes : éteindre5 secondes : forcer l'arrêt

Bouton rapide(Q)



État de la caméra	Fonctionnement	Description
Allumée	Appui court	<ul style="list-style-type: none"> Accès rapide aux modes d'enregistrement et préréglages. Appuyez à nouveau sur ce bouton pour passer d'un préréglage à l'autre. Faites défiler jusqu'à la dernière icône pour ajouter ou personnaliser des préréglages.

Bouton d'objectifs



État de la caméra	Fonctionnement	Description
Allumée	Appui court	<ul style="list-style-type: none"> Basculer entre le mode mono-objectif et le mode 360.

Bouton d'obturateur



État de la caméra	Fonctionnement	Description
Hors tension	Appui court	<ul style="list-style-type: none"> Filmer avec QuickCapture. <p><i>*Cette fonction doit d'abord être activée dans la caméra.</i></p>
Allumée	Appui court	<ul style="list-style-type: none"> Pendant l'aperçu : <ul style="list-style-type: none"> Prendre une photo ou démarrer l'enregistrement Arrêter l'enregistrement. Dans d'autres pages : <ul style="list-style-type: none"> Retour à la page de prévisualisation.
	Appui long	<ul style="list-style-type: none"> Annuler et supprimer l'enregistrement. <p><i>*Activez d'abord la fonction "Appuyer longuement sur le bouton de l'obturateur pour annuler l'enregistrement" dans les paramètres.</i></p>

Vous pouvez aussi personnaliser l'objectif et le bouton rapide pour démarrer l'enregistrement, changer de mode de prise de vue et plus encore. Allez dans [Réglages] > [Personnalisation des boutons].

Utiliser l'écran tactile

Lorsque la caméra est allumée, l'écran tactile affiche la page d'accueil de la caméra et des informations sur le mode d'enregistrement, le niveau de la batterie et la capacité de stockage. En balayant ou en touchant l'écran, vous pouvez obtenir les résultats suivants :



Toucher l'écran
Cacher/afficher les informations sur l'écran tactile.

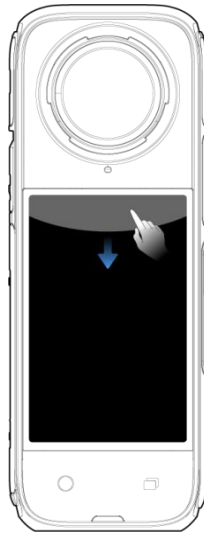

Glisser du haut vers le bas
Afficher le menu des raccourcis.

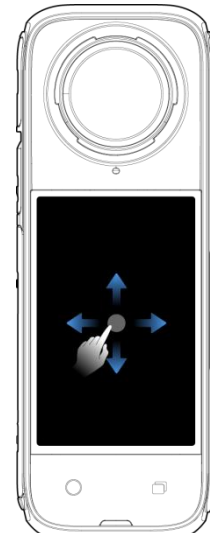

Glisser de gauche à droite ou de haut en bas à partir du centre
Ajuster l'angle de prise de vues en mode 360.

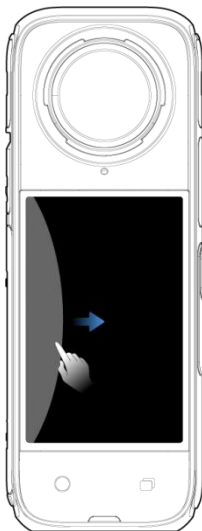

Glisser à partir de la gauche
Entrer dans la page de l'album.

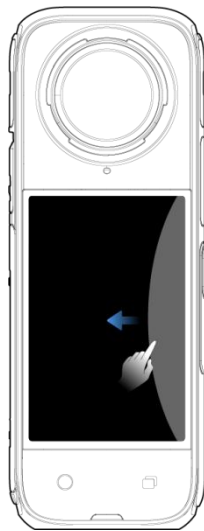

Glisser vers la droite
Entrer dans les réglages des paramètres d'enregistrement.

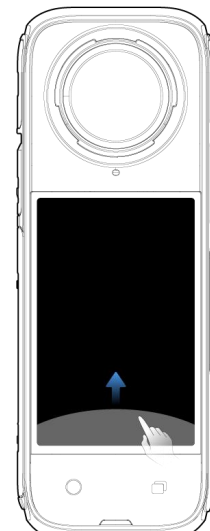

Glisser du bas vers le haut
Plus de paramètres d'enregistrement.

Interface de prise de vue

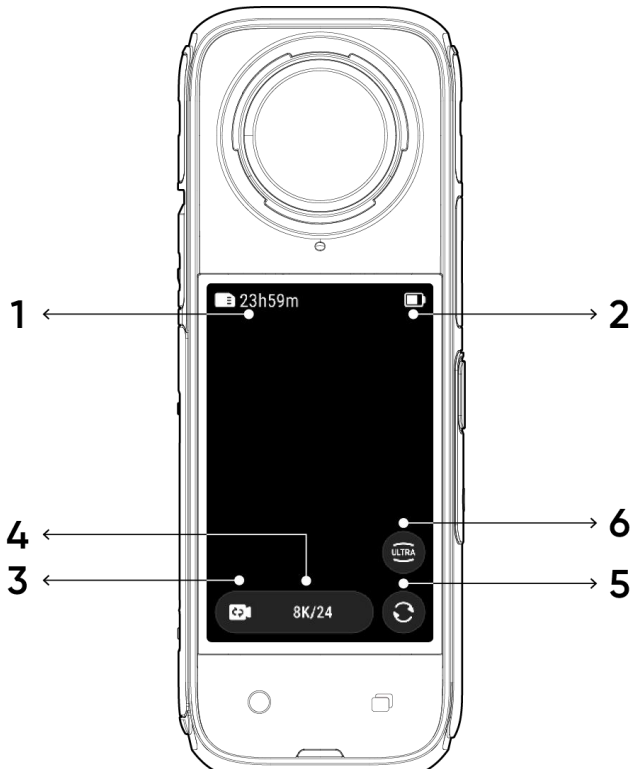

1. **Stockage** : indique le nombre de photos restantes ou la durée des séquences vidéo pouvant être stockées sur la carte microSD.
2. **État de la batterie** : niveau actuel de la batterie de la X4.
3. **Mode de prises de vues** : cliquez sur l'icône et balayez pour sélectionner un autre mode.
4. **Spécifications** : voir les réglages actuels du mode de prise de vues.
5. **Changer d'objectif** : appuyer pour basculer entre la vue avant et la vue selfie. En mode 360, vous pouvez également l'utiliser pour revenir à la position d'enregistrement initiale.
6. **Champ de vision** : modifier le champ de vision.

Mode de prises de vues

Appuyez sur l'icône du mode de prise de vues et faites glisser entre les modes ou faites glisser vers la gauche et la droite depuis le centre de l'écran pour sélectionner un mode différent.

- En mode 360 :

Mode de prises de vues	Description
Vidéo	Enregistre des vidéos à 360° jusqu'en 8K à 30 ips.
Active HDR	Enregistre des vidéos stabilisées avec une plage dynamique élevée. Recommandé de filmer dans des conditions claires avec un bon éclairage.
Timelapse	Convient pour filmer des vidéos timelapse statiques.
TimeShift	Prenez une vidéo hyperlapse (accélérée) tout en vous déplaçant.
Bullet Time	Vidéo au ralenti avec rotation à 360°.
Enregistrement en boucle	Enregistrez en continu et sauvegardez uniquement le dernier segment de durée fixe.
Starlapse	Prenez et stockez plusieurs photos et combinez-les automatiquement avec des effets traînée d'étoiles.
Rafale	Prenez plusieurs photos en un court laps de temps.
Intervalle	La caméra prend automatiquement des photos en continu à un intervalle de temps spécifique.
Photo HDR	Pour des photos à plage dynamique élevée. Veuillez garder la caméra immobile pendant la capture.
Photo	Prenez une seule photo.

- **Mode mono-objectif :**

Mode de prises de vues	Description
Vidéo	Enregistrez des vidéos grand angle avec un seul objectif jusqu'en 4K à 60 ips.
Mode Me	Enregistrez des vidéos 4K à 30 ips ou 2,7K à 120 ips en grand angle avec l'effet de perche à selfie invisible. Il vous permet de rester au centre sans recadrage.
Enregistrement en boucle	Enregistrez en continu et sauvegardez uniquement le dernier segment de durée fixe.
Vidéo FreeFrame	Appliquez la stabilisation FlowState et le verrouillage de l'horizon avec un ratio d'aspect réglable en post-production via l'application ou le Studio.
Photo	Prenez une seule photo.

Menu des raccourcis

Glissez vers le bas sur l'écran tactile pour afficher le menu des raccourcis.

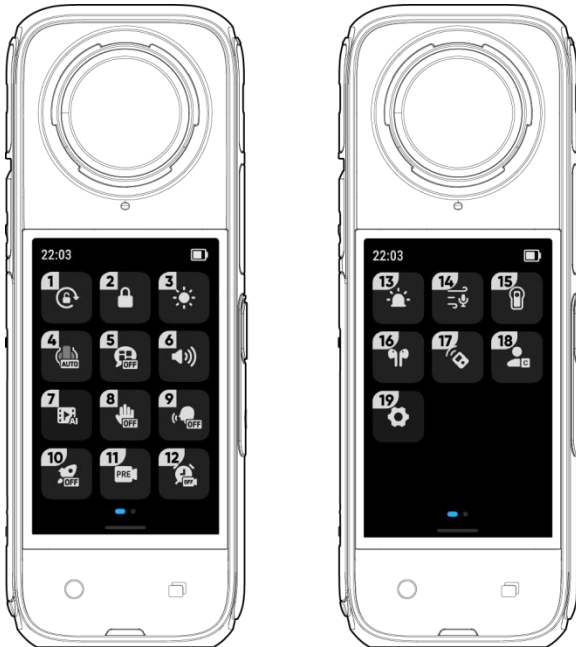

1. **Verrouillage de la rotation** : activer/désactiver.
2. **Verrouillage de l'écran** : appuyer pour verrouiller l'écran. Faites glisser vers le haut sur l'écran tactile pour déverrouiller.
3. **Régler la luminosité** : faites glisser la barre pour régler la luminosité de l'écran.
4. **Mode protège-objectif** : changez de mode lorsque les protège-objectifs sont installés/retirés. Peut être réglé sur auto, protège-objectifs standard, protège-objectifs premium ou pas de protège-objectifs.
5. **Lecteur d'écran** : activer/désactiver. Lorsqu'elle est allumée, la caméra fournit des indications vocales pour certaines commandes ou actions de la caméra, comme l'enregistrement, le passage d'un mode à l'autre et la batterie faible.
6. **Son d'invite** : réglez le volume du haut-parleur de la caméra. Il existe quatre options : haut, moyen, bas et muet.
7. **Assistant IA moments forts** : activer/désactiver. Il trouve les meilleurs moments d'une seule vidéo et vous montre les moments forts à revoir ! Fusionnez-les en une seule vidéo ou enregistrez chacun d'entre eux en tant que nouveaux fichiers. Regardez-les sur la page de l'album.
8. **Contrôle gestuel** : activer/désactiver

9. **Contrôle vocal** : activer/désactiver
10. **QuickCapture** : activer/désactiver Une fois activé, appuyez sur le bouton de l'obturateur lorsque la caméra est éteinte pour l'allumer et commencer l'enregistrement.
11. **Pré-enregistrement** : activer/désactiver Enregistrez 10 ou 15 secondes de séquences avant de commencer l'enregistrement (la durée varie selon les modes de prise de vue).
12. **Enregistrement programmé** : utilisez la fonction d'enregistrement programmé.
13. **Voyant lumineux** : activer/désactiver
14. **Audio** : changez de mode audio. Choisissez entre stéréo, mise au point directionnelle, réduction automatique du vent et réduction active du vent.
15. **Mode caisson de plongée** : activer/désactiver lorsque le caisson de plongée est installé/retiré. Lorsqu'il est activé, utilisez le bouton d'alimentation pour passer d'un mode à l'autre.
16. **Casques Bluetooth** : recherchez et connectez les casques et écouteurs Bluetooth.
17. **Télécommande Bluetooth** : recherchez et connectez une télécommande Bluetooth.
18. **Préréglage** : passez d'un mode de d'enregistrement à l'autre, ajoutez et modifiez les modes et les paramètres prédéfinis.
19. **Réglages** : voir les paramètres de la caméra.

Paramètres de prises de vues

Balayez vers le haut depuis le bas de l'écran tactile pour afficher les paramètres de spécification de prises de vues.

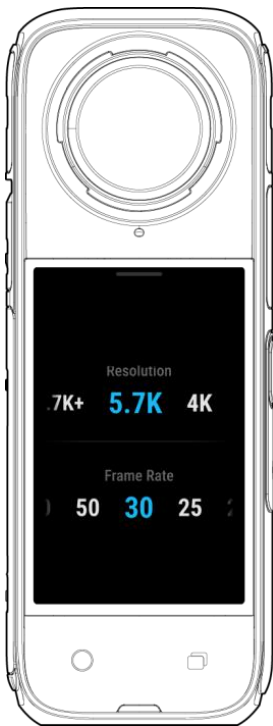

- En mode 360 :

Mode de prises de vues	Paramètres
Vidéo	Résolution, fréquence d'images
Active HDR	Résolution, fréquence d'images
Timelapse	Résolution, fréquence d'images, intervalle
TimeShift	Résolution, fréquence d'images, vitesse
Bullet Time	Résolution, fréquence d'images
Enregistrement en boucle	Résolution, fréquence d'images, durée de la boucle
Starlapase	Type, résolution, durée, retardateur
Rafale	Résolution, retardateur, nombre de rafales/durée

Intervalle	Résolution, durée, intervalle
Photo HDR	Résolution, retardateur
Photo	Résolution, retardateur

- **Mode mono-objectif :**

Mode de prises de vues	Paramètres
Vidéo	Ratio, résolution, fréquence d'images
Mode Me	Ratio, résolution, fréquence d'images
Enregistrement en boucle	Ratio, résolution, fréquence d'images, durée de la boucle
Vidéo FreeFrame	Ratio, résolution, fréquence d'images, verrouillage de l'horizon
Photo	Ratio, résolution, retardateur

Réglages des paramètres généraux de prises de vues

Glissez vers la gauche depuis le bord droit de l'écran tactile pour voir les réglages des paramètres.



Paramètre	Description
Vitesse d'obturation	Contrôlez le temps nécessaire pour que la lumière entre dans la caméra. Plus la vitesse d'obturation est rapide, plus l'image est claire. Augmentez cette valeur pour les prises de vue dynamiques et diminuez-la pour les conditions de faible luminosité.
Sensibilité (ISO)	Reflète la sensibilité du capteur à la lumière. Une sensibilité plus élevée signifie que la caméra peut capturer plus de lumière pour une image plus lumineuse.
Valeur de la compensation de l'exposition (EV)	En mode automatique, vous pouvez ajuster la valeur de compensation de l'exposition (EV) pour faciliter la surexposition ou la sous-exposition.

Balance des blancs (WB)	Élimine les couleurs et les tons irréalistes afin que les couleurs soient capturées avec précision dans l'image. Une balance des blancs plus élevée produit des tons plus chauds, une balance plus basse des tons plus froids.
Stabilisation en basse lumière	Améliore le flou de mouvement et la stabilisation dans les environnements en basse lumière. Dans les environnements extrêmes, l'image sera plus sombre et pourra présenter quelques scintillements.
Filtres	Ajoutez des tons et des effets de couleur différents.
Mode de mesure	La priorité au visage donne la priorité au visage pour la luminosité. La matrice assure une exposition précise de l'ensemble de l'image.
Exposition équilibrée	L'écran égalise automatiquement l'exposition en fonction de l'environnement.

Le mode 360 et le mode mono-objectif prennent en charge différents paramètres dans différents modes de prise de vues.

- Mode 360 :

Mode de prises de vues	Paramètres	
	Auto	Manuel
Vidéo	Filtres, EV, stabilisation en basse lumière, WB, exposition équilibrée	Filtres, obturateur, ISO, WB
Active HDR	WB	
Timelapse	Filtres, EV, stabilisation en basse lumière, WB, exposition équilibrée	Filtres, obturateur, ISO, WB
TimeShift	Filtres, EV, stabilisation en basse lumière, WB, exposition équilibrée	Filtres, obturateur, ISO, WB
Bullet Time	Filtres, EV, WB	Filtres, WB
Enregistrement en boucle	Filtres, EV, stabilisation en basse lumière, WB, exposition équilibrée	Filtres, obturateur, ISO, WB
Starlapse	EV, WB, exposition équilibrée	Obturateur, ISO, WB
Rafale	Format, EV, WB, exposition équilibrée	Format, obturateur, ISO, WB
Intervalle	Format, EV, WB, exposition équilibrée	Format, obturateur, ISO, WB
Photo HDR	Format, WB	WB
Photo	Format, EV, WB, exposition équilibrée	Format, obturateur, ISO, WB

- **Mode mono-objectif :**

Mode de prises de vues	Paramètres	
	Auto	Manuel
Vidéo	Filtres, EV, mode de mesure, stabilisation en basse lumière, WB	Filtres, obturateur, ISO, WB
Mode Me	Filtres, EV, mode de mesure, stabilisation en basse lumière, WB	Filtres, obturateur, ISO, WB
Enregistrement en boucle	Filtres, EV, mode de mesure, stabilisation en basse lumière, WB	Filtres, obturateur, ISO, WB
Vidéo FreeFrame	Filtres, EV, mode de mesure, stabilisation en basse lumière, WB	Filtres, obturateur, ISO, WB
Photo	Format, EV, Mode de mesure, WB	Format, obturateur, ISO, WB

Onglet album

Faites glisser vers la droite depuis la gauche de l'écran tactile pour accéder à la page Album.

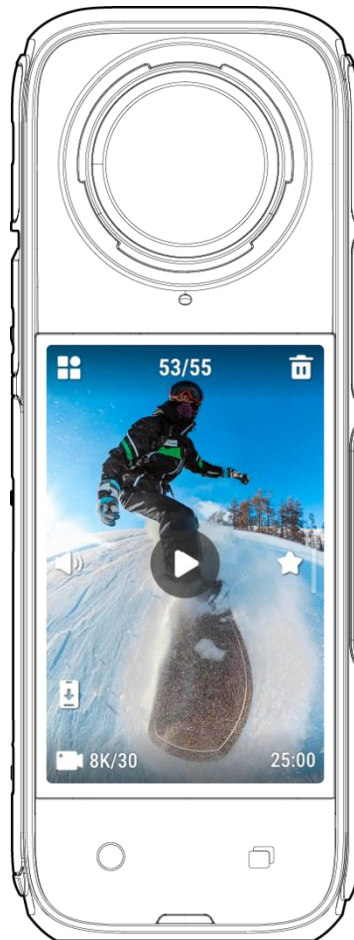

Voyants lumineux

La X4 possède deux voyants lumineux, l'un à l'avant de l'appareil et l'autre à l'arrière. Les deux affichent les mêmes informations. Vous pouvez activer/désactiver les voyants lumineux dans Réglages > Général.

État de la caméra	État du voyant lumineux
Allumée Veille/Veille (en charge)/Veille (complètement chargée) Mode pré-enregistrement/U-Disk	Cyan fixe
Commencer à filmer avec QuickCapture	Clignote trois fois en cyan
Éteinte	Clignote cinq fois en cyan
En charge (éteinte)	Rouge fixe (s'éteint lorsque la charge est terminée)
Enregistrement d'une vidéo	Rouge clignotant
Mise à jour du firmware	Bleu clignotant
Stockage insuffisant/erreur de fichier/erreur USB	Jaune fixe
Aucune carte SD détectée.	Jaune clignotant
Batterie faible	Clignote en jaune trois fois toutes les 5 secondes
Température trop élevée/trop basse	Clignote trois fois en jaune
Chargement inversé/Téléchargement sur l'application	Vert clignotant

Stockage de fichiers

Veillez utiliser des cartes microSD au format exFAT de classe de vitesse UHS-I et V30 ou supérieure pour garantir un enregistrement normal. L'espace de stockage maximal pris en charge est de 1 To.

Nous vous recommandons d'utiliser la carte mémoire officielle disponible sur la boutique Insta360. Si vous utilisez une autre carte mémoire, les suivantes ont également été testées pour être compatibles avec X4 :

Cartes Micro SD	Numéro du modèle	Capacité	Classe de vitesse
Insta360 MicroSD V30 A1	64 Go	64 Go	U3, A1, V30
	128 Go	128 Go	U3, A1, V30
Sandisk Extreme V30 A1	SDSQXVF-032G-GN6MA	128 Go	V30
Sandisk Extreme Pro V30 A1	SDSQXCG-064G-GN6MA	64 Go	V30
Sandisk Extreme V30 A2	SDSQXAH-064G-GN6GN	64 Go	U3, A2, V30
	SDSQXAA-128G-GN6GN	128 Go	U3, A2, V30
	SDSQXAV-256G-GN6GN	256 Go	U3, A2, V30
	SDSQXA1-512G-ZN6MA	512 Go	U3, A2, V30
	SDSQXA1-1T00-ZN6MA	1 To	U3, A2, V30
Sandisk Extreme Pro V30 A2	SDSQXCU-064G-GN6MA	64 Go	U3, A2, V30
	SDSQXCY-128G-ZN6MA	128 Go	U3, A2, V30
	SDSQXCD-256G-GN6MA	256 Go	U3, A2, V30
	SDSQXCZ-512G-ZN6MA	512 Go	U3, A2, V30
	SDSQXCD-1T00-GN6MA	1 To	U3, A2, V30
Lexar 1066x microSD UHS-I SILVER Series	LMS1066064G-BN	64 Go	V30
	LMS1066128G-BN	128 Go	V30
	LMS1066256G-BN	256 Go	V30
	LMS1066512G-BN	512 Go	V30

Formater la carte MicroSD

Il est recommandé de transférer régulièrement les fichiers de la caméra sur un téléphone ou un ordinateur pour les sauvegarder et de formater la carte microSD via la caméra ou l'application Insta360 pour éviter tout problème de stockage.

- Formater via la X4 :
 1. Insérez la carte microSD dans la X4.
 2. Allumez la X4.
 3. Faites glisser vers le bas sur l'écran tactile pour entrer dans le menu, cliquez sur [Réglages] > Stockage de la caméra > Formater le stockage.

- Formater via l'application Insta360 :
 1. Connectez la X4 à votre téléphone via l'application Insta360.
 2. Dans l'application, entrez dans Réglages > Autres réglages > Stockage de la caméra > Formater le stockage.

Remarque : Lorsque la carte est formatée par l'ordinateur, elle doit être au format exFAT, et la taille de l'unité d'allocation doit être laissée comme réglage par défaut.

Application Insta360

Connexion à l'application Insta360

1. Téléchargez l'application Insta360. Vous pouvez également rechercher "Insta360" dans l'Apple Store ou le Google Play Store pour télécharger l'application Insta360.
2. Appuyez sur le bouton d'alimentation pour allumer la X4.
3. Activez le Wi-Fi et le Bluetooth sur votre téléphone.
4. Ouvrez l'application Insta360 et appuyez sur l'icône de caméra en bas. Suivez les instructions à l'écran pour activer votre caméra.
5. Si vous vous connectez à l'application Insta360 pour la première fois, vous devez autoriser la connexion sur l'écran tactile.

Si vous ne parvenez pas à vous connecter à l'application, allez dans les paramètres Wi-Fi de votre smartphone, trouvez votre X4, entrez le mot de passe et revenez à l'application.

Remarque : Vous pouvez modifier le mot de passe Wi-Fi de la caméra sur la page des paramètres de l'application.

Vous n'arrivez toujours pas à vous connecter à l'application Insta360 ?

1. Vérifiez si l'application Insta360 est autorisée pour les éléments suivants : autorisation réseau, autorisation Bluetooth ou autorisation réseau local.
2. Vérifiez que le Wi-Fi est activé sur votre caméra.
3. Assurez-vous que la X4 est suffisamment proche du téléphone.

Édition

Vous pouvez visionner et éditer vos séquences à 360° et à plat dans l'application Insta360 ou dans Insta360 Studio.

Application Insta360

- **Page d'édition**

1. Connectez votre X4 à l'application Insta360.
2. Dirigez-vous vers la page d'édition. Vous pouvez ouvrir et éditer dans "Créer une vidéo", ou utiliser l'IA pour éditer automatiquement vos clips avec l'édition auto. Essayez les modèles, thèmes et effets d'IA avec FlashCut et Shot Lab pour réaliser des vidéos virales en quelques secondes.

- **Onglet album**

1. Connectez votre téléphone à l'application Insta360.
2. Allez dans l'onglet Album pour voir tous vos clips.
3. Ouvrez vos séquences à plat ou à 360° et éditez-les dans le lecteur.

Recadrer les images à 360°

Dans le lecteur de l'onglet Album, vous pouvez recadrer vos séquences à 360° pour trouver les meilleurs angles et perspectives avec des images clés, Deep Track, édition IA ou édition rapide.

● **Édition rapide**

1. Faites glisser l'écran avec votre doigt, déplacez votre téléphone ou utilisez le joystick pour changer d'angle. L'application enregistrera ces mouvements dans votre vidéo.
2. L'édition rapide générera automatiquement le point de vue de l'avant, de l'arrière et de la perspective à 360° pour que vous puissiez rapidement choisir sur le côté gauche. Vous pouvez modifier cela à tout moment.

*Pour améliorer l'algorithme, activez l'assistant IA moments forts dans la caméra avant l'enregistrement. Si l'algorithme ne parvient pas à analyser et à générer des points de vue différents, ils apparaîtront en gris et ne pourront pas être utilisés pour ce clip.

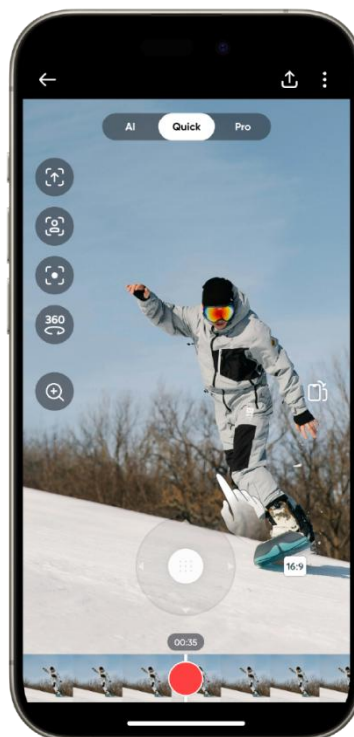

● **Édition Pro**

1. Faites défiler la timeline de la vidéo et trouvez le point que vous voulez modifier.
2. Changez de perspective et d'angle en balayant l'écran et en pinçant pour zoomer.
3. Cliquez sur l'icône jaune "plus" sur la timeline pour ajouter une image clé. Maintenir l'écran enfoncé permettra la lecture continue des images depuis la perspective choisie.

- **Édition IA**

Avec l'édition IA, l'IA analyse vos séquences, choisit les moments forts et les édite automatiquement avec différentes perspectives dans votre vidéo. C'est une excellente option lorsque vous manquez de temps.

- **Deep Track**

1. Touchez l'icône pour reconnaître et suivre automatiquement le sujet tout au long de la vidéo.
2. Vous pouvez aussi rester appuyé sur l'écran pour sélectionner votre sujet et appuyer sur "Commencer le suivi". L'IA les suivra automatiquement tout au long de la vidéo.

Studio Insta360

1. Téléchargez l'Insta360 Studio sur le site web d'Insta360 et ouvrez-le sur votre ordinateur.
2. Connectez votre caméra ou votre carte SD à votre ordinateur et importez vos médias.
3. Éditez-les avec les nombreux outils et la bibliothèque de Studio, ou utilisez le plugin Adobe Premiere pour avoir encore plus d'options.

Transfert de fichier

Connectez la X4 à un téléphone portable ou à un ordinateur à l'aide du câble Type-C fourni pour le transfert de fichiers. Vous pouvez télécharger les fichiers de la X4 sur votre téléphone ou votre PC, puis utiliser l'application Insta360 ou Insta360 Studio pour les éditer et les exporter.

Transfert de fichiers de la caméra au téléphone

Connexion sans fil (iOS/Android)

1. Connectez la X4 à l'application Insta360.
2. Ouvrez l'onglet album de l'application.
3. Cliquez sur l'icône en haut à droite pour sélectionner les fichiers que vous voulez transférer.
4. Appuyez sur l'icône d'exportation pour l'enregistrer dans l'album de votre téléphone.
5. Ne quittez pas l'application et ne verrouillez pas votre téléphone pendant l'exportation. Cliquez sur l'icône de téléchargement pour télécharger le matériel dans la galerie de l'application.

Si votre caméra ne peut pas se connecter à l'application Insta360, essayez ce qui suit :

1. Mettez à jour l'application vers sa dernière version.
2. Vérifiez les paramètres Wi-Fi de votre téléphone pour voir s'il est connecté. Si ce n'est pas le cas, entrez le mot de passe Wi-Fi et redémarrez votre caméra et votre téléphone avant de réessayer. Si cela ne se connecte toujours pas, oubliez le réseau Wi-Fi de la caméra dans les paramètres de votre téléphone et tentez de vous reconnecter.
3. Assurez-vous que les autorisations GPS et Bluetooth sont activées dans l'application Insta360. Sur les appareils Android, désactivez le WLAN+ ou le changement automatique de réseau Wi-Fi (si disponible). Sur les appareils iOS, allez dans les paramètres du système, sélectionnez Insta360 et activez "Réseau local".

Transfert de fichiers de la caméra à l'ordinateur

(Mac/Windows)

1. Utilisez le câble Type-C officiel pour connecter la X4 à votre ordinateur.
2. Allumez la caméra et sélectionnez le mode lecteur USB. Attendez que l'ordinateur reconnaisse le lecteur de la X4.
3. Ouvrez le dossier DCIM > Camera01 et copiez les photos/vidéos de ce dossier sur votre ordinateur.

Si votre caméra ne peut pas se connecter à la caméra, essayez ce qui suit :

1. Assurez-vous que le firmware de la caméra est à jour.
2. Utilisez le câble de données officiel pour le transfert, car les câbles non officiels peuvent avoir des problèmes de compatibilité.
3. Assurez-vous que l'appareil est sous tension.
4. Assurez-vous que la carte SD est compatible et qu'elle fonctionne.

Transférez les fichiers entre l'application Insta360 et votre Mac

iPhone

1. Connectez votre iPhone à votre Mac.
2. Dans la fenêtre Finder de votre Mac, sélectionnez votre iPhone.
3. En haut de la fenêtre du Finder, cliquez sur Fichiers, puis faites l'une des choses suivantes :
 - Transfert du Mac vers l'iPhone : Créez un nouveau dossier et nommez-le IMPORT sur votre bureau, faites glisser vos fichiers dans le dossier IMPORT, puis dans le dossier application Insta360 sur votre appareil.
 - Transfert de l'iPhone vers le Mac : Cliquez sur le petit triangle à côté de l'application Insta360 pour voir le dossier DCIM, puis faites glisser les fichiers souhaités vers un dossier sur votre Mac.

Remarques :

- Le dossier doit être nommé IMPORT avec des lettres majuscules.
- Il se peut que vous ne puissiez pas voir la progression du transfert. Merci d'attendre patiemment qu'il se termine.
- Après le transfert, redémarrez l'application Insta360 sur votre téléphone pour voir les fichiers.

Android

1. Installez Android File Transfer sur votre Mac.
2. Connectez votre téléphone au Mac et ouvrez Android File Transfer.
3. Allez dans "data > com.arashivision.insta360akiko > files > Insta360OneR > galleryOriginal", puis faites l'une des choses suivantes :
4. Parcourez les fichiers et les dossiers sur votre appareil Android, puis faites un copier-coller ou faites-les glisser vers un dossier sur votre Mac.

Transférez les fichiers entre l'application Insta360 et votre PC Windows

iPhone

1. Installez iTunes sur votre PC Windows. Connectez votre iPhone à votre PC, ouvrez iTunes, puis complétez le processus d'autorisation en suivant les instructions.
2. Une fois l'autorisation réussie, cliquez sur l'icône de l'iPhone dans le coin supérieur gauche et les fichiers de l'iPhone apparaîtront.
3. Cliquez sur "Partage de fichiers" et choisissez "Insta360" dans la liste. Faites ensuite l'une des choses suivantes :
 - Transfert de l'iPhone vers un PC Windows : recherchez le dossier DCIM, puis cliquez sur Enregistrer. Choisissez le chemin que vous souhaitez et cliquez sur Enregistrer.
 - Transfert depuis un PC Windows vers un iPhone : créez un nouveau dossier et nommez-le IMPORT, puis copiez les photos/vidéos dans le dossier IMPORT. Remplacez le dossier IMPORT dans l'application Insta360.

Remarques :

- Le dossier doit être nommé IMPORT avec des lettres majuscules.
- Après le transfert, redémarrez l'application Insta360 sur votre téléphone pour voir les fichiers.

Android

1. Connectez votre téléphone Android à votre ordinateur. Choisissez "Gérer les fichiers" sous "USB connecté" sur le téléphone si nécessaire.
2. Cliquez sur "Mon ordinateur/cet ordinateur", trouvez le modèle de votre téléphone et cliquez sur "Stockage interne".
3. Allez dans "data > com.arashivision.insta360akiko > files > Insta360OneR > galleryOriginal", puis faites l'une des choses suivantes :
 - Transfert d'Android vers un PC Windows : copiez le dossier ou les fichiers sur votre PC.
 - Transfert de l'ordinateur Windows vers Android : copiez les fichiers dans ce dossier depuis votre PC.

Entretien

Mise à jour du firmware

Des mises à jour du firmware seront régulièrement disponibles pour le X4 afin de garantir son fonctionnement efficace. Veuillez mettre à jour vers la dernière version pour des résultats optimaux.

Avant de procéder à la mise à jour, assurez-vous qu'il reste au moins 20 % de batterie à la X4.

Mise à jour via l'application Insta360 :

Connectez votre téléphone à l'application Insta360. L'application vous avertira si une nouvelle mise à jour du firmware est disponible. Suivez les instructions à l'écran pour mettre à jour le firmware.

Si la mise à jour échoue, vérifiez les points suivants et réessayez :

1. Assurez-vous que la X4 est suffisamment proche du téléphone.
2. Gardez l'application Insta360 en cours d'exécution et ne la fermez pas ou ne la réduisez pas.
3. Assurez-vous que votre téléphone dispose d'une connexion réseau solide et stable.

Mise à jour via l'ordinateur

1. Assurez-vous que la X4 est sous tension.
2. Connectez la caméra à l'ordinateur à l'aide du câble USB Type-C et sélectionnez le mode USB.
3. Téléchargez la dernière version du firmware sur le site officiel d'Insta360 sur votre ordinateur.
4. Une fois que l'ordinateur a reconnu la X4, copiez le fichier "Insta360X4FW.bin" dans le répertoire racine de la X4.

Remarques :

1. Ne renommez pas le fichier.
2. Déconnectez la X4 de l'ordinateur. La X4 s'éteint automatiquement et les voyants lumineux clignotent lentement en bleu.
3. La X4 redémarrera automatiquement une fois la mise à jour terminée.

Protège-objectifs

La X4 est livrée avec des protège-objectifs standard dans la boîte. Utilisez les protège-objectifs premium (vendus séparément) pour une meilleure protection et des images plus claires. Ce sont des protège-objectifs en verre trempé faciles à appliquer pour une protection complète contre les chocs et les rayures.

1. Assurez-vous que les objectifs et les protège-objectifs sont propres et secs avant l'installation, et installez-les toujours dans un environnement propre et sec. Si de la poussière ou d'autres corps étrangers sont collés sur la surface des protège-objectifs, cela affectera les résultats de l'image finale. Nettoyez les protège-objectifs avec de l'eau propre et un chiffon doux avant de les installer.
2. • Activez le "Mode Protèges-objectifs"  lorsque vous utilisez les protèges-objectifs et désactivez-le après les avoir retirés.
3. Des protège-objectifs sales ou usés peuvent affecter le résultat final de l'image.
4. Les protège-objectifs ne sont résistants qu'aux éclaboussures et ne sont pas conçus pour les prises de vues sous l'eau. Veillez à les retirer et à désactiver le mode protège-objectifs avant d'utiliser la caméra sous l'eau, même si vous utilisez un caisson de plongée.
5. Pour éviter la formation de buée, séchez soigneusement les protège-objectifs avec un chiffon doux s'ils sont mouillés par de l'eau, de la neige ou de la buée.
6. Faites attention à ne pas rayer l'objectif de la caméra lorsque vous retirez les protège-objectifs.

Étanchéité

1. La caméra Insta360 X4 est étanche jusqu'à 10 m sans caisson de plongée. Les protège-objectifs ne sont pas recommandés pour une utilisation sous l'eau, veuillez les retirer avant d'utiliser la caméra dans l'eau.
2. Utilisez le caisson de plongée invisible X4 officiel pour obtenir le meilleur effet d'assemblage d'images sous l'eau. La conception compense la réfraction de la lumière et permet à la X4 d'être étanche jusqu'à 50 mètres.
3. Après chaque utilisation dans l'eau de mer, trempez la caméra dans de l'eau douce pendant 5 à 10 minutes, rincez-la délicatement, puis séchez-la soigneusement avec un chiffon doux. Attendez qu'elle soit complètement sèche avant de l'utiliser à nouveau.
4. Vérifiez que le compartiment de la batterie et le cache du port USB sont exempts de saletés ou de corps étrangers. Veillez à ce que les deux soient bien fermés pour que l'étanchéité ne soit pas affectée. Les marques d'indication orange sur le compartiment de la batterie doivent être complètement recouvertes.

Pour maintenir l'étanchéité de la X4 :

1. N'utilisez pas de sèche-cheveux pour sécher la caméra, car cela pourrait affecter le microphone et le haut-parleur et endommager la capacité d'étanchéité interne.
2. Évitez d'utiliser la caméra pendant des périodes trop prolongées (> 1 heure) en dehors de la plage de température recommandée (-20 °C à 40 °C) ou dans des environnements humides.
3. Ne rangez pas la caméra dans des environnements à haute température ou à forte humidité.
4. Évitez de pénétrer dans l'eau à grande vitesse, car l'impact et la pression excessifs de l'eau risquent d'endommager la caméra.
5. Assurez-vous que le cache de la batterie et le cache du port USB de la caméra sont installés et bien fermés.

Nettoyage

1. Si des corps étrangers, tels que de la saleté ou des cheveux, se trouvent sur l'objectif, utilisez un stylo nettoyeur de lentilles, un souffleur d'air ou un chiffon pour le nettoyer.
2. Assurez-vous que la batterie et le cache de la batterie sont exempts de saleté et de corps étrangers comme du sable ou des cheveux. Nettoyez avec un chiffon doux et sec si nécessaire.
3. Assurez-vous que l'emplacement de la carte MicroSD est exempt de poussière, de saleté et de sable, pour que la caméra fonctionne correctement.

Précautions concernant la batterie

1. Utilisez uniquement les batteries fournies par Insta360 et conçues pour la X4. Insta360 n'est pas responsable des accidents ou des défaillances qui se produisent en raison de l'utilisation de batteries non officielles. Si vous devez remplacer la batterie, veuillez acheter sur le site Web officiel d'Insta360 ou sur nos canaux recommandés.
2. Évitez d'utiliser la batterie en dehors de la plage de température recommandée (-20 °C à 40 °C). Les températures en dehors de ces limites peuvent faire gonfler la batterie, prendre feu ou même exploser. Avant d'utiliser la caméra dans un environnement à basse température, chargez d'abord complètement la batterie dans un environnement à température normale afin de prolonger la durée de vie de la batterie.
3. Si la batterie n'est pas utilisée pendant une longue période, ses performances seront affectées.
4. Rechargez et déchargez la batterie tous les trois mois pour maintenir des conditions de fonctionnement optimales.

Arashi Vision Inc.

ADD : 11th Floor, Building 2, Jinlitong Financial Center, Bao'an District, Shenzhen, Guangdong,
China

WEB : www.insta360.com

Téléphone : +1 800 6920 360

Contact : service@insta360.com

V1.0