



HOVER CAMERA X1

Quick Start Guide

快速入门指南

クイックスタートガイド

쾌속기초 용령

Quick Start Guide

Guide de démarrage rapide

Guía de Inicio Rápido

Краткое руководство пользователя

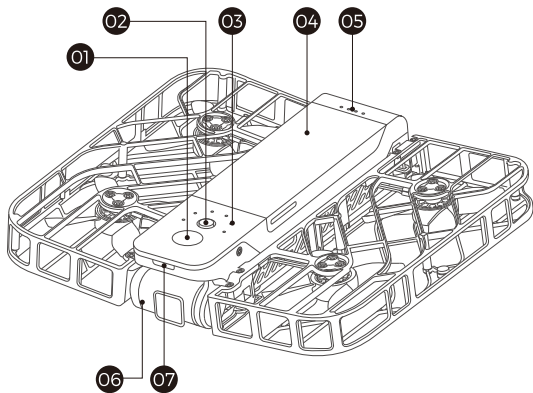

01 Power & Takeoff Button 开关/放飞按键
 オン・オフ/飛行ボタン 스위치/비행 버튼
 Ein/Aus/Freigabe-Taste Touche d'alimentation/lancement
 Botón de encendido/apagado/liberación
 Кнопка переключателя/отпускаения

02 Mode Button 模式切换按键 모드切り替えボタン
 모드 전환 버튼 Modus-Schaltknopf
 Touche de commutation de modes
 Botón de cambio de modo Кнопка переключения режима

03 Status Indicator 状态指示灯 스테ータ스인ジ케ータランプ
 상태 표시등 Status-Indikator Voyant d'état
 Indicador de estado Индикатор состояния

04 Battery 电池 バッテリー 배터리 Batterie Batterie
 Bateria Батарея

05 Battery Level Indicator 电池电量指示灯
 배터리-残量인ジ케ータランプ 배터리 잔량 표시등
 Batteriestandsanzeige Voyant de niveau de batterie
 Indicador de nivel de batería Индикатор уровня заряда батареи

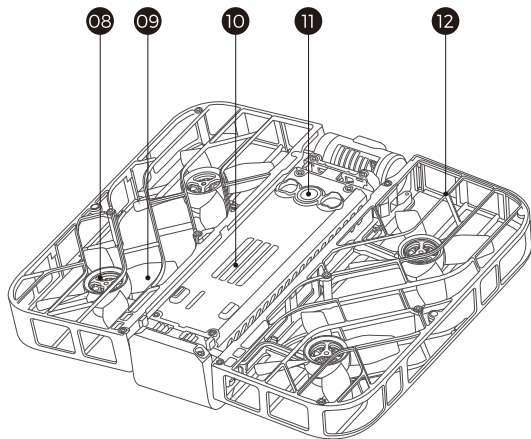

06 Gimbal Camera 云台 雲台 볼 헤드 Gimbal
 Cardan Cabeza Карданный подвес

07 Status Indicator 状态指示灯 스테ータ스인ジ케ータランプ
 상태 표시등 Status-Indikator Voyant d'état
 Indicador de estado Индикатор состояния

08 Motor 电机 モーター 모터 Motoren Moteur Motor
 Двигатель

09 Propeller 螺旋桨 프로펠라 프로펠러 Propeller
 Hélice Hélice Пропеллер

10 Heat Vents 散热口 熱放散口 방열부 Kühkörper
 Orifice de dispersion thermique Disipador de calor
 Охлаждающий порт

11 Downward Vision System 底部视觉传感器 ボトムビジョンセンサー
 하단 시각 센서 Untenliegender Vision-Sensor
 Capteur de vision de bas Sensor de visión inferior Датчик нижнего обзора

12 Prop Guard 边框 枠 프레임 Rahmen Cadre Bisel Рамка

Step 1 Download App

- Scan the QR code below to download and install Hover X1 App.

*This guide is subject to change without prior notice. Please visit our official website for user manual and other latest information.



Step 2 Charge the battery

- before you use Hover Camera X1 for the first time, be sure to charge it.

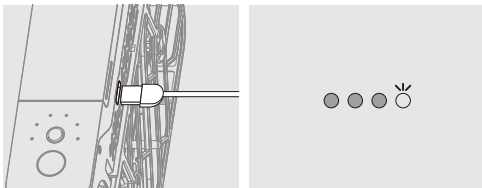

Connect the USB cable and USB power source.
When battery is being charged, LEDs will blink.

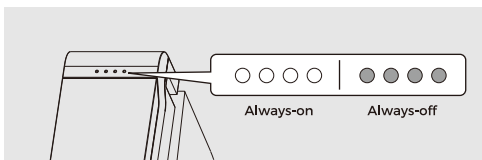

When the battery is fully charged, LEDs will be always-on or always-off

Step 3 Power on

- Press and hold power button for 2 seconds until the voice prompt is heard, and the status indicator will light on in green.

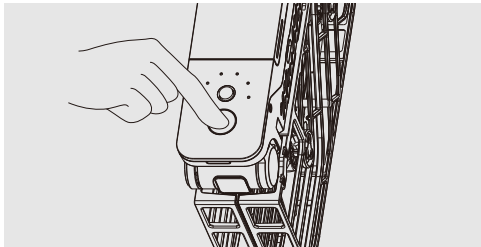

Wait for about 7 seconds, and Hover Camera X1 will power on.

Step 4 Mode selection and fly

- Spread Hover Camera X1 as shown below. You can switch modes using the mode button. Hold Hover Camera X1 horizontally. Press the power button.

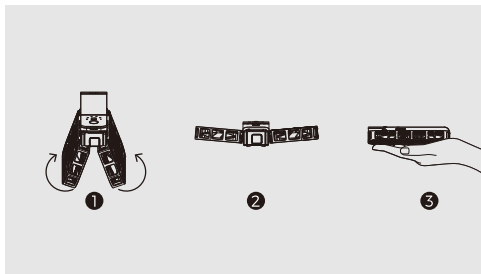

- All propellers will start spinning. Release Hover Camera X1 and it will perform the flight.

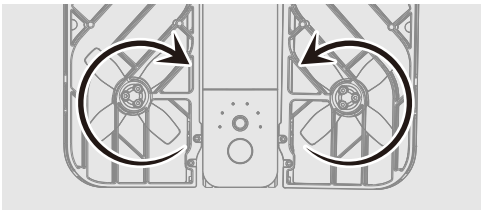

- Take off

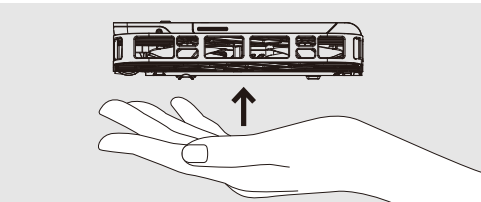

Step 5 Collect Hover Camera X1

- Pick up Hover Camera X1 in flight and press the power button or flip it by 180°, and the propellers will stop spinning.

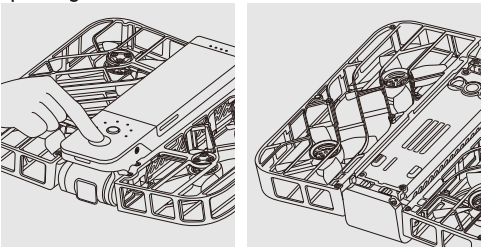

propellers will stop spinning

- Put your hand 20 cm below Hover Camera X1, and it will automatically land on your hand and stop propeller spinning.

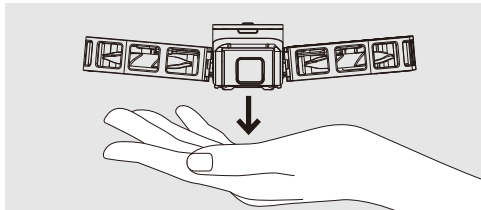

- **Caution**

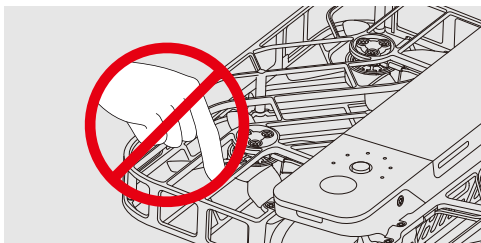

DO NOT stick any finger or anything else into the propeller area. Please refer to the safety instruction manual and disclaimer on zrobotics.com/support for more information.

Step 6 App connection

- Open the Hover X1 App and enjoy flying Hover Camera X1.

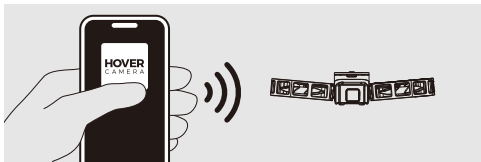

第一步 下载 App

- 扫描二维码下载并安装Hover X1 App
了解更多信息，请前往官网下载《用户手册》。
*本指南如有更新，恕不另行通知。请登录官网获取最新信息。



第二步 充电

- 给电池充电

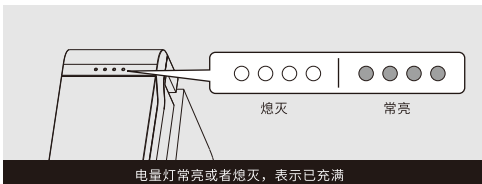
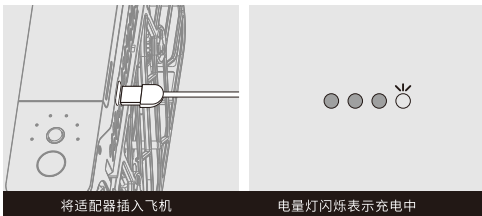

第三步 开关机

- 长按电源键约2秒至开机语音响起，状态灯点亮绿色。

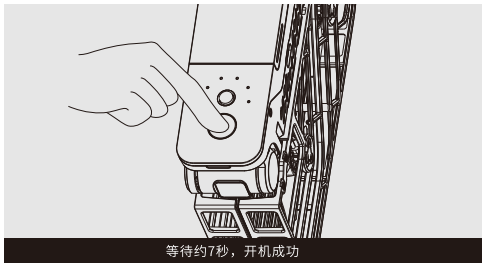

第四步 模式选择、放飞

- 如下图所示展开Hover Camera X1并端平短按模式按键进行模式选择，然后短按电源键。

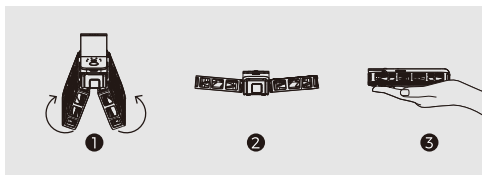

- 当螺旋桨快速旋转时即可松手放飞

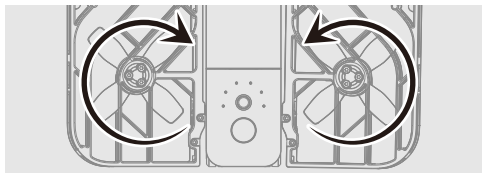

■ 起飞

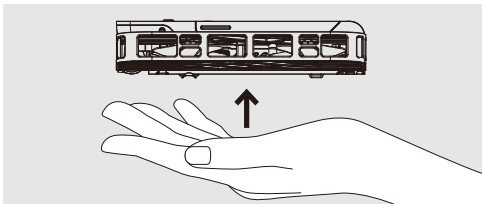

第五步 收回/降落Hover Camera X1

- 摘取飞行中的Hover Camera X1并短按电源键,或者旋转飞机180度,螺旋桨将停止旋转。

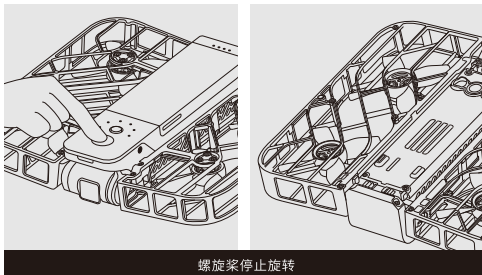

- 将手置于无人机正下方20cm左右,无人机自动降落到手掌并螺旋桨停止旋转

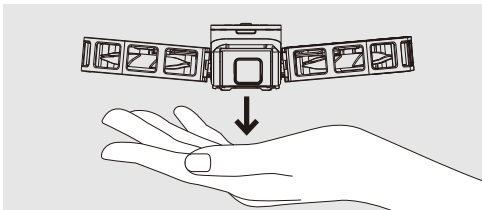

■ 注意

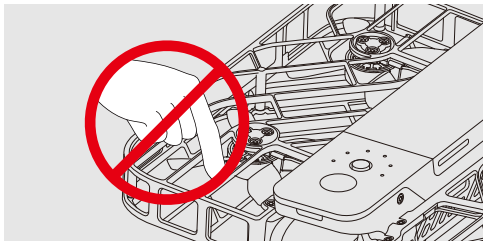

请勿将手指或其他物品伸入手指保护内。更多安全事项请参考 zzrobotics.com/support 上的免责声明和安全操作手册。

第六步 连接App

- 打开Hover X1 App, 享受飞行操控带来的极致体验。

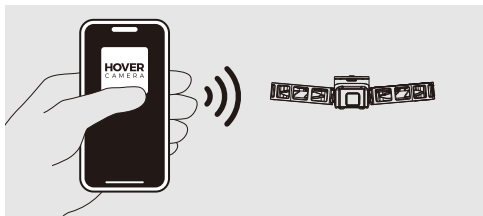

ステップ1 アプリのダウンロード

- QRコードをスキャンし、Hover X1 アプリをダウンロードしてインストールする詳細については、公式サイトで『ユーザーズマニュアル』をダウンロードしてください。
*このガイドは予告なく更新される場合があります。最新情報については、公式サイトにアクセスしてください。



ステップ2 充電

- バッテリーを充電する

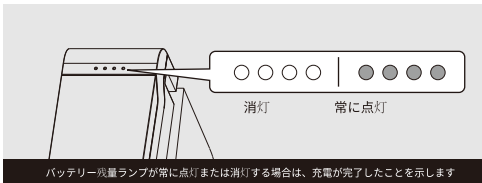
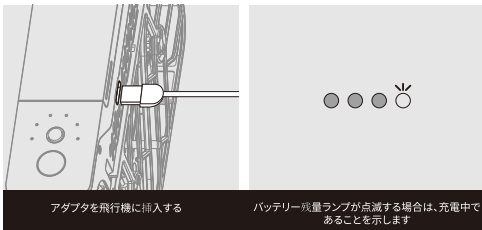

ステップ3 オン・オフ

- オンの音声が鳴るまで、電源ボタンを約2秒間長押しし、ステータスランプが緑に点灯します。

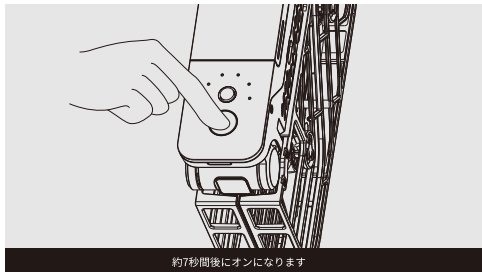

ステップ4 モードの選択、飛行

- 下図のようにHover Camera X1を広げ、それを平らに持ってモードボタンを短く押してモードを選択し、そして、電源ボタンを短く押しします。

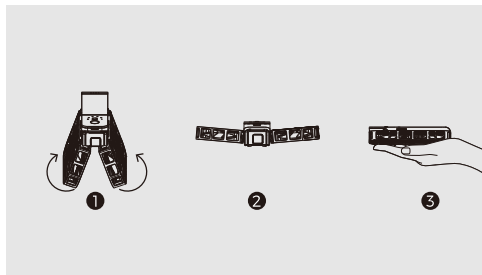

- プロペラが急速に回転すると手を放して空中を飛ぶようにすることができます

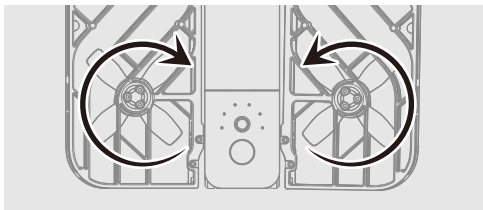

- 離陸

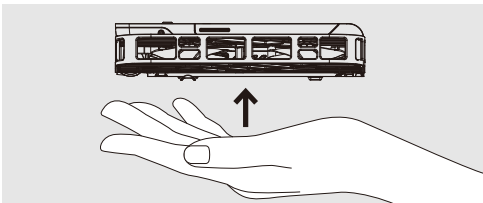

ステップ5 Hover Camera X1の取り戻し/着陸

- 飛行中のHover Camera X1を取って電源ボタンを短く押すか、飛行機を180度回転させるとプロペラが回転を停止します。

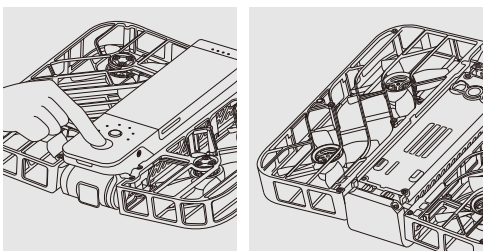

プロペラが回転を停止する

- ドローンの真下20 cmほどに手を置くと、ドローンが自動的に手のひらに降り、プロペラが回転を停止します

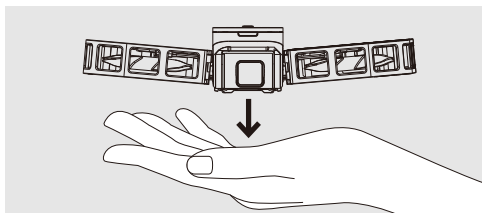

- 注意

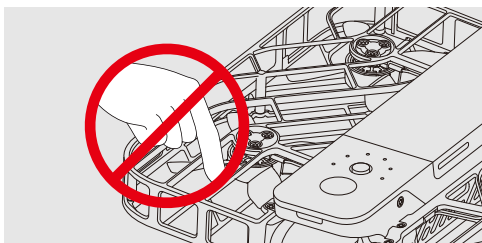

指保護部に指や他のものを入れないでください。詳細な安全事項については、zrobotics.com/support/の免責事項と安全操作マニュアルを参照してください。

ステップ6 アプリの接続

- Hover X1 アプリを開き、飛行操縦による究極の体験を楽しみます。

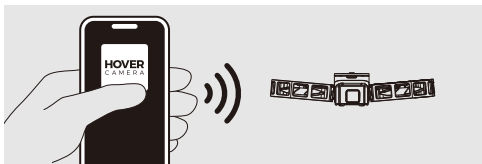

절차1 App 다운로드

- QR코드 스캔하여 Hover X1 App 다운로드하고 설치
구체적인 내용을 참고하고자면 홈페이지를 방문하여 "사용자 안내"를
다운로드하세요.
* 이 안내서는 사전 통지 없이 업데이트될 수 있습니다. 공식 사이트에 로그인하여
최신 정보를 획득하세요.



절차2 충전

- 배터리에 충전

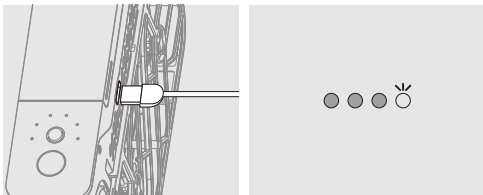

어댑터를 비행기에 삽입

전량등 깜박임으로 충전 중임을 나타냄

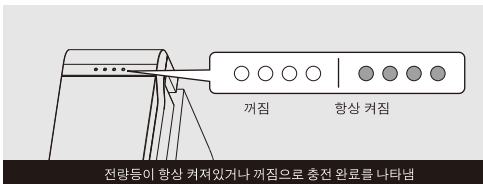

전량등이 항상 켜져있거나 꺼짐으로 충전 원료를 나타냄

절차3 온/오프

- 전원 버튼을 2초 정도 길게 누르면 전원이 켜지고 음성이 울리면서 상태
표시등이 녹색으로 켜집니다.



약 7 초 동안 대기하면 부팅이 완료됩니다.

절차4 모드 선택, 날리기

- 다음 그림과 같이 Hover Camera X1을 펼치고 모드 버튼을 클릭하여
모드를 선택한 후 전원 버튼을 클릭합니다.

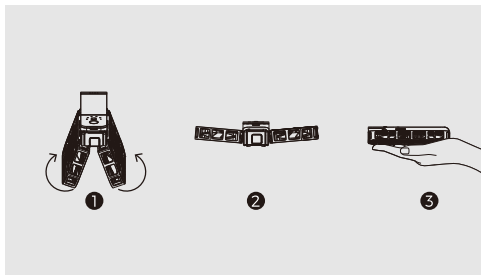

- 프로펠러가 고속으로 회전하기 시작하면 손을 놓고 날릴 수 있습니다.

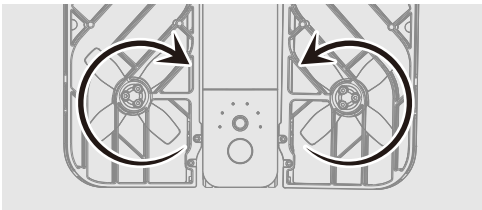

- 이륙

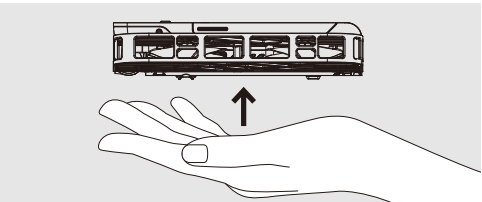

- 드론의 아래쪽 20cm 정도에 손을 놓으면 드론이 자동으로 손에 착륙하고 프로펠러 회전이 중지됩니다.

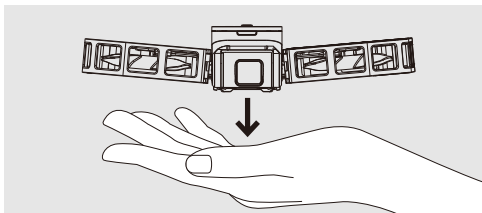

- 주의

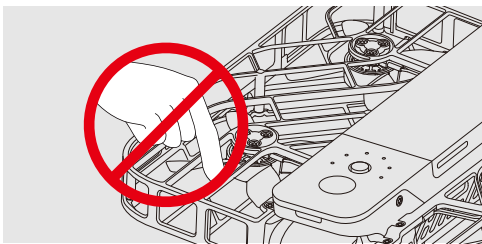

손가락이나 기타 물체를 손가락 보호구 넣지 마세요. 더욱 상세한 안전사항은 zrobotics.com/support/의 면책 조항 및 안전사용 설명서를 참조하세요.

절차5 Hover Camera X1의 회수/착륙

- 비행 중의 Hover Camera X1를 잡고 전원 버튼을 클릭하거나 비행기를 180도로 회전하면 프로펠러 회전이 중지됩니다.

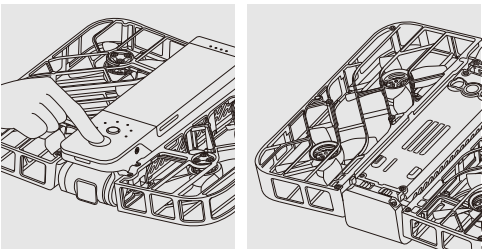

프로펠러 회전 중지

절차6 App 연결

- Hover X1 App를 실행하고 비행 운전의 최고 체험을 즐기십시오.

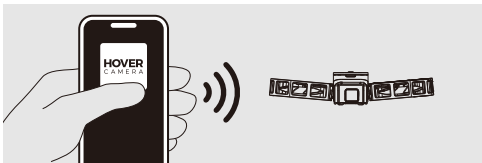

Schritt 1 Herunterladen der App

- Scannen Sie den QR-Code, um die Hover X1 App herunterzuladen und zu installieren.
Weitere Informationen finden Sie auf der Website, wo Sie das Benutzerhandbuch herunterladen können.
*Dieser Leitfaden kann ohne vorherige Ankündigung aktualisiert werden.
Bitte besuchen Sie die Website, um die neuesten Informationen zu erhalten.



Schritt 2 Aufladen des Akkus

- Aufladen des Akkus

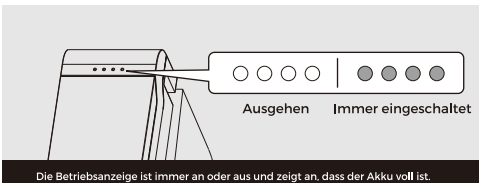
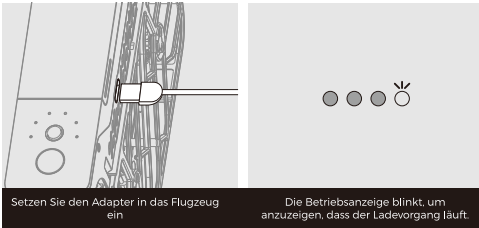

Schritt 3 Ein- und Ausschalten

- Halten Sie die Einschalttaste etwa 2 Sekunden lang gedrückt, bis die Einschaltstimme ertönt und die Statusleuchte grün leuchtet.



Schritt 4 Moduswahl und Freigabe

- Klappen Sie die Hover Camera X1 wie in der Abbildung unten gezeigt auf und drücken Sie die Modustaste kurz mit dem flachen Ende, um den Modus auszuwählen, und drücken Sie dann kurz die Einschalttaste.

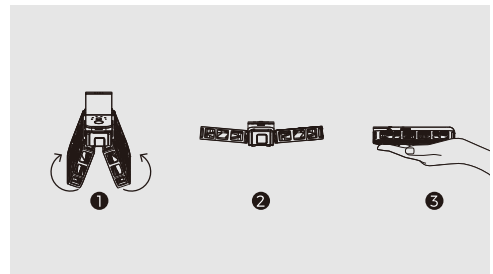

- Wenn sich der Propeller schnell dreht, können Sie die Hand loslassen, um zu fliegen.

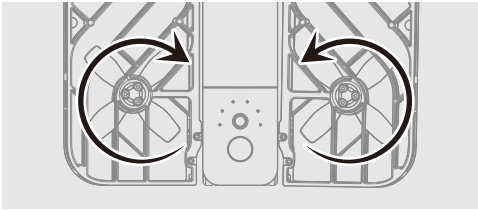

- Abheben

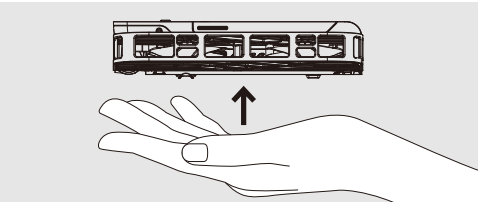

Schritt 5 Einfahren/Landen der Hover Camera X1

- Nehmen Sie die Hover Camera X1 im Flug ab und drücken Sie kurz den Einschaltknopf, oder drehen Sie das Fluggerät um 180 Grad und der Propeller hört auf sich zu drehen.

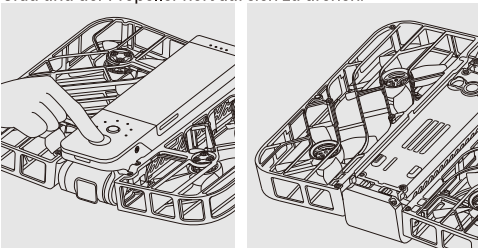

Anhalten des Propellers

- Legen Sie Ihre Hand etwa 20 cm unter die Drohne. Die Drohne landet automatisch in Ihrer Handfläche und der Propeller hört auf, sich zu drehen.

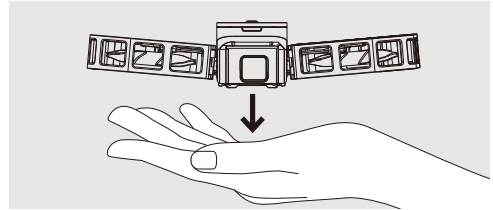

- **Vorsicht**

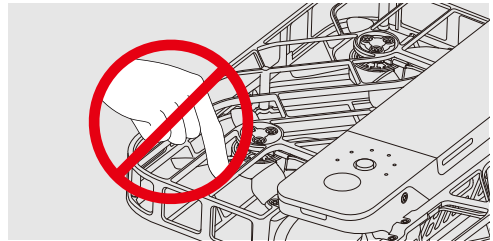

Stecken Sie Ihre Finger oder andere Gegenstände nicht in den Fingerschutz. Für weitere Sicherheitsfragen lesen Sie bitte den Haftungsausschluss und die Sicherheitsanweisungen unter zrobotics.com/support.

Schritt 6 Verbinden Sie die App

- Öffnen Sie die Hover X1 App und genießen Sie das ultimative Erlebnis der Steuerung während des Fluges.

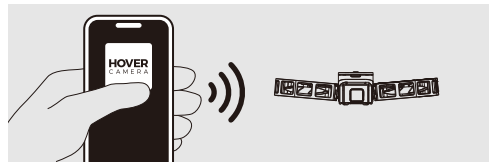

Etape 1 Téléchargement de l'application

- Scannez le code QR pour télécharger et installer l'application Hover X1. Pour plus d'informations, veuillez télécharger le Manuel d'utilisateur au site officiel. * Ce guide pourra être mis à jour sans préavis. Veuillez visiter le site officiel pour les informations plus récentes.



Etape 2 Recharge

- Rechargez la batterie

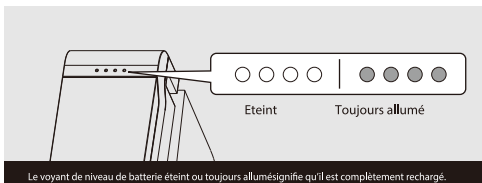
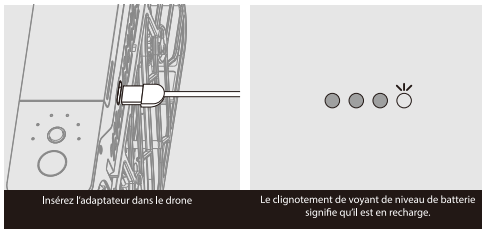

Etape 3 Allumage/ extinction

- Appuyez sur la touche d'alimentation et maintenez-le enfoncé pendant environ 2 secondes jusqu'à apparition du son de mise sous tension, et que le voyant d'état s'allume en vert.

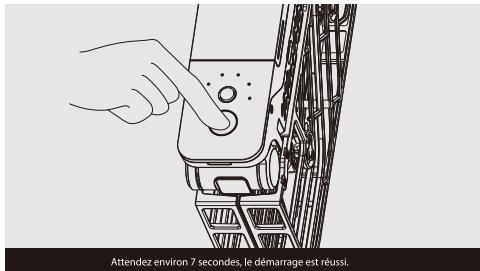

Etape 4 Choix de modes/lancement

- Comme illustré dans la figure ci-dessous, déployez Hover Camera X1 et appuyez sur la touche commutation de modes pour sélectionner le mode, puis appuyez sur la touche d'alimentation.

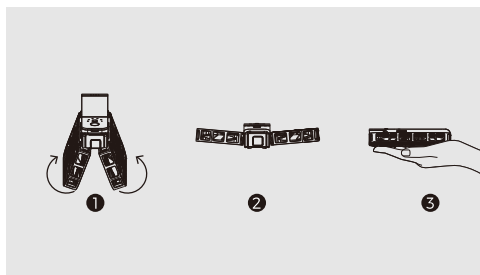

- Lâchez pour lancement lorsque l'hélice tourne rapidement.

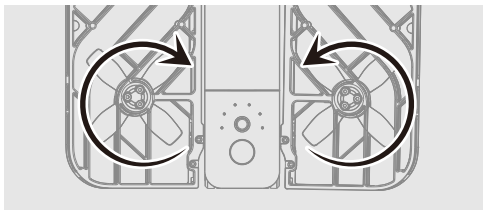

- Décollage

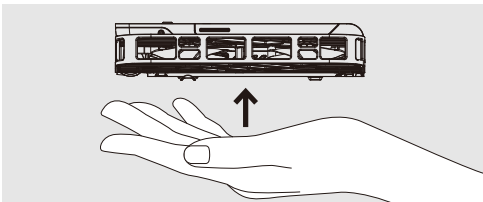

Etape 5 Reprise/atterrissage de Hover Camera X1

- Reprenez Hover Camera X1 en vol et appuyez sur la touche d'alimentation ou tourner l'avion à 180°, l'hélice cessera de tourner.

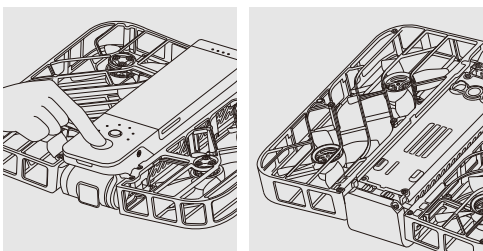

L'hélice cesse de tourner.

- Placez votre main à environ 20cm directement sous le drone, et il atterrira automatiquement sur votre main et l'hélice cesse de tourner.

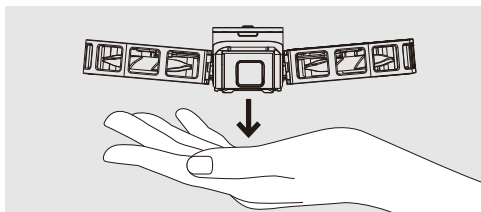

- Attention

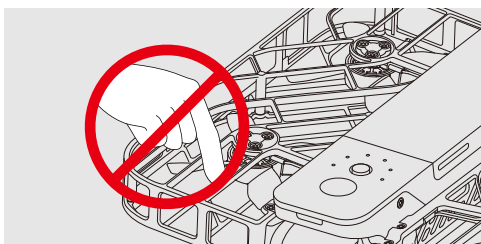

Veillez ne pas mettre vos doigts ou d'autres objets dans le protecteur des doigts. Pour plus d'informations sur la sécurité, veuillez vous référer à la clause de non-responsabilité et au manuel d'utilisation de sécurité sur zrobotics.com/support.

Etape 6 Connexion de l'application

- Ouvrez l'application Hover X1, pour profiter de l'expérience ultime avec les commandes de vol.

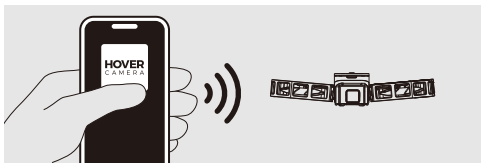

Paso 1 Descargar la aplicación

- Escanear el código QR para descargar e instalar la aplicación Hover X1. Para más información, visite el sitio web para descargar la Guía del usuario. *Esta guía puede actualizarse sin previo aviso. Visite el sitio web oficial para obtener la información más reciente.



Paso 3 Encender y apagar

- Mantenga pulsado el botón de encendido durante unos 2 segundos hasta que suene la voz de encendido y la luz de estado se ilumine en verde.

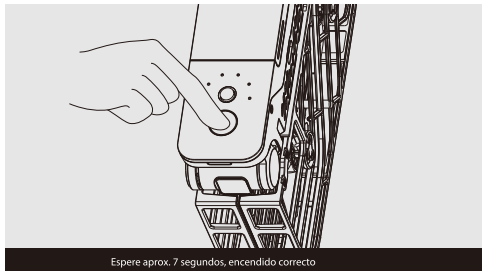

Paso 2 Cargar

- Cargar la batería

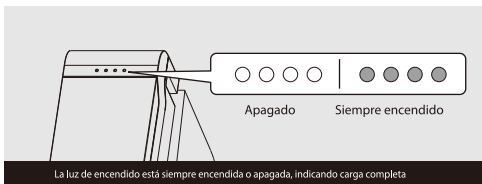
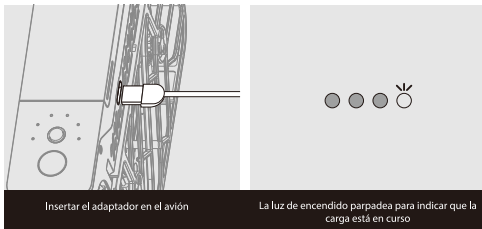

Paso 4 Seleccionar modo, liberar

- Despliegue la Hover Camera X1 como se muestra en la siguiente imagen y pulse el botón de modo de forma plana y breve para seleccionar el modo, después pulse el botón de encendido brevemente.

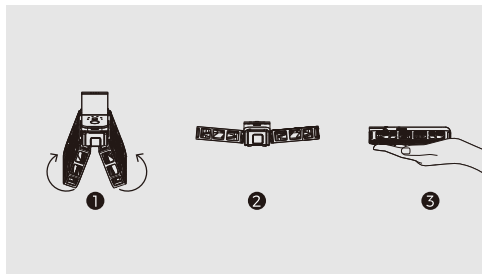

- Cuando la hélice gira rápido puedes soltarte y dejar volar.

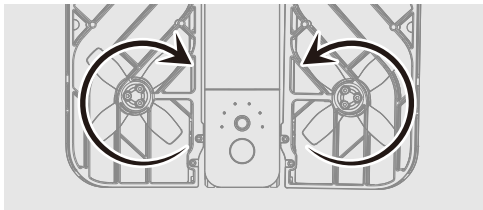

- Despegar

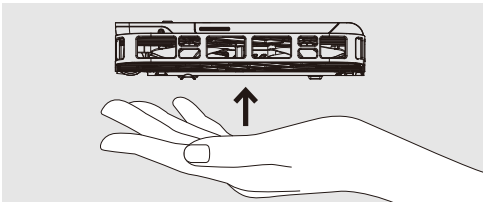

Paso 5 Retraer/aterrizar la Hover Camera X1

- Retire la Hover Camera X1 en vuelo y pulse brevemente el botón de encendido, o gire la aeronave 180 grados y la hélice dejará de girar.

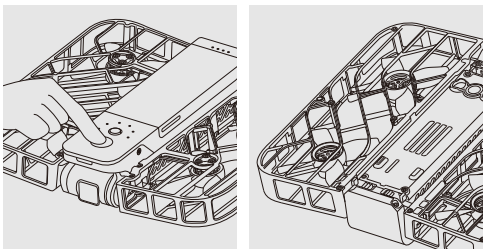

Detener la hélice

- Coloca la mano a unos 20 cm directamente debajo del dron, el dron se posará automáticamente en la palma de tu mano y la hélice dejará de girar.

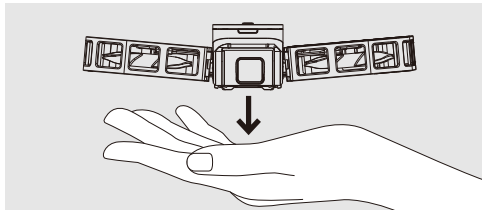

- Precaución

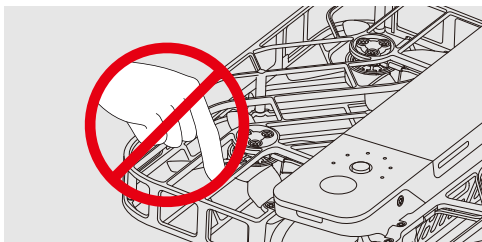

No introduzca los dedos ni otros objetos en la protección para los dedos. Para más información sobre seguridad, consulte la cláusula de exención de responsabilidad y las instrucciones de funcionamiento de seguridad en zrobotics.com/support.

Paso 6 Conectar la aplicación

- Abre la aplicación Hover X1 y disfruta de lo último en control de vuelo.

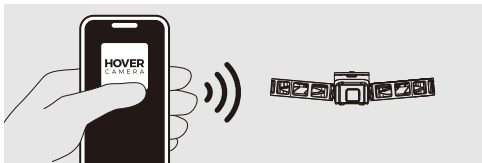

Первый шаг скачать приложение

- Отсканируйте QR-код, чтобы загрузить и установить приложение Hover X1. Для получения дополнительной информации, пожалуйста, перейдите на официальный веб-сайт, чтобы загрузить "Руководство пользователя". * Данное руководство может быть обновлено без предварительного уведомления. Пожалуйста, войдите на официальный веб-сайт для получения последней информации.



Второй шаг зарядка

- Зарядите аккумулятор

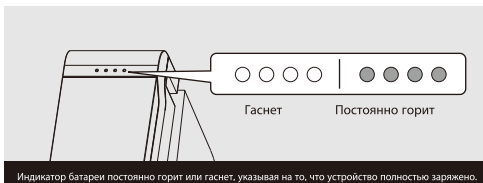
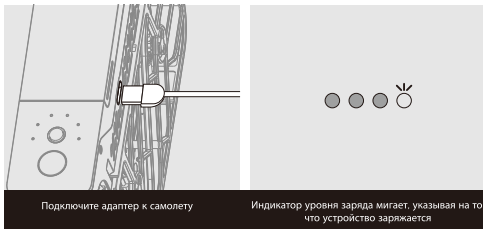

Третий шаг включение и выключение устройства

- Нажмите и удерживайте кнопку питания около 2 секунд, пока не прозвучит голос включения и индикатор состояния не загорится зеленым.



Четвертый шаг выбор режима и отпущание

- Как показано на рисунке ниже, разверните Hover Camera X1 и нажмите кнопку режима для выбора режима, а затем нажмите кнопку питания.

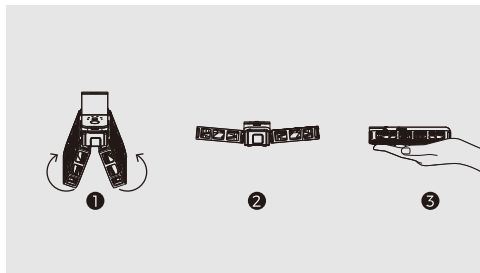

- Когда пропеллер вращается быстро, вы можете отпустить его для полета

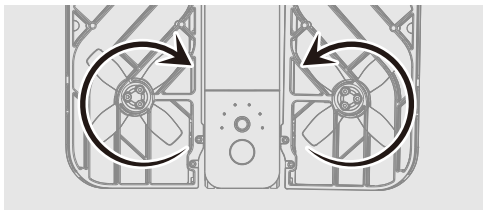

- Взлет

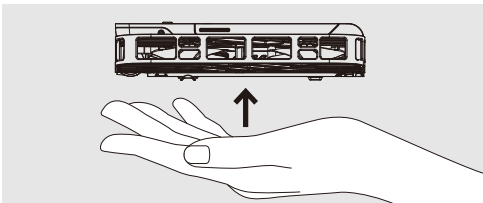

Пятый шаг Уборка/посадка Hover Camera X1

- Возьмите Hover Camera X1 в полет и нажмите кнопку питания или поверните самолет на 180 градусов, пропеллер перестанет вращаться.

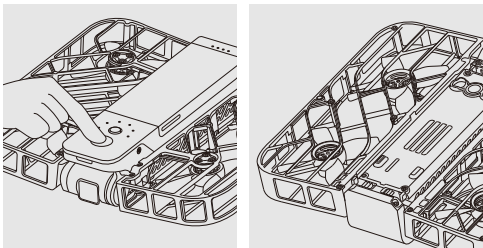

Пропеллер перестает вращаться

- Поместите руку примерно на 20 см непосредственно под беспилотным летательным аппаратом, и он автоматически приземлится на вашу руку и пропеллер перестанет вращаться

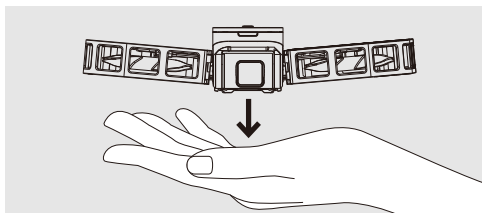

- **Примечание**

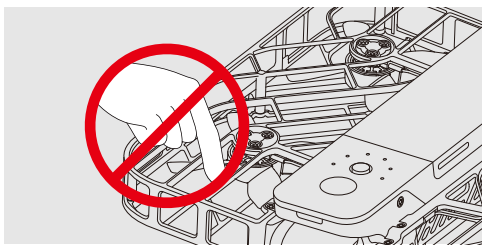

Не засовывайте пальцы или другие предметы под защиту ваших пальцев. Для получения дополнительной информации по вопросам безопасности, пожалуйста, обратитесь к заявлению об освобождении от ответственности и руководству по безопасной эксплуатации на веб-сайте zrobotics.com/support.

Шестой шаг Подключиться к приложению

- Откройте приложение Hover X1 и наслаждайтесь непревзойденным опытом управления полетом.

